



TOWNSTAR

EV Kombi



Preisliste
gültig ab 1. April 2024

5 JAHRE
NISSAN GARANTIE

siehe Seite 6

MY23

Wesentliche Serienausstattung

Preis exkl. MwSt.: ab € 33.605,04

Preis inkl. MwSt.: ab € 39.990,-

Technische Ausstattung	Innenausstattung	Außenausstattung	Sicherheitsausstattung
<ul style="list-style-type: none"> • Einparkhilfe hinten • Elektrische Parkbremse • Fahrerinformationssystem mit 4,2"-TFT-Display • Intelligente Fahrlichtautomatik • Mode-3-Ladekabel (Typ 2-Typ 2), Wechselstrom (AC) • On-Board-Charger, Wechselstrom (AC) bis 11 kW (dreiphasig) • Tempopilot mit Geschwindigkeitsbegrenzer • USB-Anschluss in der 2. Sitzreihe • Vorbereitung für Audio-System • Zentralverriegelung mit 3-Knopf-Funkfernbedienung 	<ul style="list-style-type: none"> • Fahrersitz höhenverstellbar • Gepäcknetz • ISOFIX-Halterungen für hintere Außenplätze • Manuelle Klimaanlage • Mittelkonsole mit Armlehne und Staufach • Stoffpolsterung Grey 	<ul style="list-style-type: none"> • 16" Stahlfelgen • Außenspiegel elektrisch einstell- und beheizbar • Heckklappe • LED-Scheinwerfer mit LED-Tagfahrlicht • Radvollabdeckung • Schiebetür links und rechts 	<ul style="list-style-type: none"> • ESP mit Seitenwind-Assistent und Bergfahrasistent • Fahrer- und Beifahrerairbag • Intelligente Müdigkeitserkennung • Intelligenter autonomer Notbremsassistent • Intelligenter Spurhalte-Assistent • Regensensor • Seitenairbags vorn und Windowairbags • Verkehrszeichenerkennung

ACENTA-Option

Zusätzlich zu MY23

Preis exkl. MwSt.: ab € 35.731,09

Preis inkl. MwSt.: ab € 42.520,-

Technische Ausstattung	Innenausstattung	Außenausstattung	Sicherheitsausstattung
<ul style="list-style-type: none"> • Batteriekühlung • Ladekabel Aufbewahrungstasche • Ladekabel Mode 2 (für Schuko-Steckdose) • On-Board-Charger, Wechselstrom (AC) bis 22 kW (dreiphasig) • Radio inkl. DAB+, Bluetooth® Freisprecheinrichtung, Lenkradfernbedienung, USB-Anschluss • Wärmepumpe 	<ul style="list-style-type: none"> • Klimautomatik inkl. Belüftung in 2. Sitzreihe 		

N-CONNECTA-Option

Zusätzlich zu ACENTA-Option

Preis exkl. MwSt.: ab € 37.537,82

Preis inkl. MwSt.: ab € 44.670,-

Technische Ausstattung	Innenausstattung	Außenausstattung	Sicherheitsausstattung
<ul style="list-style-type: none"> • Intelligenter 360-Grad-Flankenschutz • NissanConnect Multifunktionales Navigationssystem mit 8-Zoll-Touchscreen, DAB Radio inkl. Bluetooth® Freisprecheinrichtung, Lenkradfernbedienung, USB-Anschluss, Kartenmaterial West-Europa, drahtloses Apple CarPlay® und Android Auto® • NissanConnect Services¹⁾ <ul style="list-style-type: none"> › Fernsteuerung für Klimatisierung › Fernsteuerung für Batteriemanager › Fahrhistorie und -analyse › Nissan Assistance – Mobilitätsgarantie › Karten & Live-Verkehrsinformationen • Rückfahrkamera in Farbe • Zentralverriegelung mit I-Key: Automatische Ent- und Verriegelung von Türen und/oder Heckklappe bei Annäherung und Entfernung 	<ul style="list-style-type: none"> • Automatisch abblendender Innenspiegel • Beifahrersitz höhenverstellbar • Elektrische Fensterheber hinten • Elektrische Fensterheber vorne mit Impulsfunktion Fahrerseite • Fahrersitz höhenverstellbar mit Lendenwirbelstütze und Armlehne • ISOFIX-Halterungen für Beifahrersitz • Klappstische an den Rückenlehnen der Vordersitze • Lenkrad in Lederoptik • Schubfach Beifahrerseite • Sitzheizung Fahrer- und Beifahrerseite • Stoff/Kunstleder, schwarz mit dunkelblauen Akzenten • Zusätzlicher Innenraumrückspiegel 	<ul style="list-style-type: none"> • Außenspiegel schwarz glänzend lackiert mit integrierten LED-Blinklichtern • Außenspiegel elektrisch anklappbar • Dunkel getönte Scheiben ab der B-Säule • Nebelscheinwerfer • Stoßfänger in Wagenfarbe • Türgriffe in Wagenfarbe 	<ul style="list-style-type: none"> • Intelligenter Totwinkel-Assistent

TEKNA-Option

Zusätzlich zu N-CONNECTA-Option

Preis exkl. MwSt.: ab € 38.504,20

Preis inkl. MwSt.: ab € 45.820,-

Technische Ausstattung	Innenausstattung	Außenausstattung	Sicherheitsausstattung
<ul style="list-style-type: none"> • Fernlicht-Assistent 	<ul style="list-style-type: none"> • Induktive Lademöglichkeit für Smartphones • Smartphonehalterung 	<ul style="list-style-type: none"> • 16" Leichtmetallfelgen • Dachreling inkl. Dachträger 	<ul style="list-style-type: none"> • Geschwindigkeits-Warner • Intelligenter Around View Monitor für 360°-Rundumsicht • Intelligenter Einpark-Assistent

¹⁾ Die Dienste sind für einen Zeitraum von 3 Jahren kostenlos und danach je nach Modell, Baujahr und Ausstattungsvariante kostenpflichtig. Weitere Informationen finden Sie in der NissanConnect Services App.

Alle Preisangaben in EURO sind unverbindliche Preisempfehlungen ab Auslieferungslager der Nissan Deutschland GmbH zuzüglich Überführung und Zulassung. Der Inhalt entspricht den zum Zeitpunkt der Drucklegung vorhandenen Kenntnissen, Änderungen der beschriebenen Modelle bleiben vorbehalten. Ihr Nissan Vertragshändler wird Sie gerne über etwaige Änderungen informieren.

ELEKTROMOTOR				Preise in €							
				exkl. MwSt.	inkl. MwSt.	exkl. MwSt.	inkl. MwSt.	exkl. MwSt.	inkl. MwSt.	exkl. MwSt.	inkl. MwSt.
Länge	Motorisierung	Getriebe	kW (PS)	MY23		ACENTA-Option		N-CONNECTA-Option		TEKNA-Option	
L1	Elektromotor	Stufenlose Automatik	90 (122)	33.605,04	39.990,-	35.731,09	42.520,-	37.537,82	44.670,-	38.504,20	45.820,-

KOMFORT	MY23	ACENTA- Option	N-CONNECTA- Option	TEKNA- Option	Preise in €	
					exkl. MwSt.	inkl. MwSt.
Fahrerassistenz-Paket Plus 8-Zoll-Bildschirm mit Smartphone-Spiegelung (drahtloses Apple CarPlay® und Android Auto® kompatibel), LED-Nebelscheinwerfer, Rückfahrkamera in Farbe, Intelligenter 360-Grad-Flankenschutz	—	○	●	●	1.092,44	1.300,-
Technologie-Paket Intelligenter Around View Monitor für 360° Rundumsicht, Intelligenter Einpark-Assistent	—	—	○	●	882,35	1.050,-
Autonomes Fahren-Paket 10-Zoll-TFT-Kombiinstrument, Adaptive Geschwindigkeitsregelung Stop & Go (ACC), Nissan ProPILOT Assist	—	—	—	○	840,34	1.000,-
Design-Paket 16"-Leichtmetallfelgen, Dachreling inkl. Dachträger	—	—	○	●	663,87	790,-
Winter-Paket Windschutzscheibe beheizbar, Lenkrad beheizbar	—	—	—	○ ¹⁾	420,17	500,-
LADEZUBEHÖR						
Schnellladeanschluss bis zu 80 kW, Gleichstrom (CCS)	—	○	○	○	840,34	1.000,-
LACKIERUNG						
Metallic-Lackierung	○	○	○	○	588,24	700,-

○ Sonderausstattung ● Serienausstattung — Werkseitig nicht lieferbar

¹⁾ nur in Verbindung mit Autonomes Fahren-Paket

Alle Preisangaben in EURO sind unverbindliche Preisempfehlungen ab Auslieferungslager der Nissan Deutschland GmbH zuzüglich Überführung und Zulassung. Der Inhalt entspricht den zum Zeitpunkt der Drucklegung vorhandenen Kenntnissen, Änderungen der beschriebenen Modelle bleiben vorbehalten. Ihr Nissan Vertragshändler wird Sie gerne über etwaige Änderungen informieren.

		MY23 / ACENTA-Option	N-CONNECTA-Option / TEKNA-Option
		Polster: Stoffpolster Grey (1)	Polster: Stoff/Kunstleder, schwarz mit dunkelblauen Akzenten (5)
QNG	Mineral White (S)	●	●
KPW	Urban Grey (S)	●	●
GNE	Black (M)	○	○
KNG	Grey (M)	○	○
KQA	Highland Grey (M)	○	○

○ Sonderausstattung ● Ohne Aufpreis erhältlich S Standard M Metallic

Original Nissan Zubehör

Teilenummer	Zubehör	Preise in € (inkl. 19% MwSt.)
Zubehör-Pakete mit Preisvorteil		
2000000013985	Basis-Paket, bestehend aus Fußmatten und Kofferraumwanne	156,-
2000000013984	Basis-Paket Winter, bestehend aus Gummi-Fußmatten und Kofferraumwanne	180,-
2000000013981	Family-Paket Townstar Kombi (Für L1) bestehend aus abnehmbare Anhängerkupplung inkl. Elektrosatz, Trenngitter, Gummi-Fußmatten und Kofferraumwanne	1.038,-
Wallbox		
KNWB001D00	Wallbox Pulsar Plus*, bis 22 kW (drosselbar auf 11 kW), inkl. 5m Type 2 Kabel	873,-
KNWB002H00	Wallbox Pulsar Plus* mit PowerBoost (für Lastmanagement/PV Anlage), bis 22 kW (drosselbar auf 11 kW), inkl. 5m Type 2 Kabel	1.078,-
Transportzubehör		
KE50000QKA	Träger für Anhängerkupplung (muss immer mitbestellt werden)	347,-
KE50000QKD	Anhängerkupplung, starr	167,-
KE50000QKF	Anhängerkupplung, abnehmbar	216,-
KE50500QKB	Elektrosatz, 13-polig	154,-
KB73872313	Fahrradträger für 3 Fahrräder, Traglast 45 kg	584,-
KB73871313	E-Bike-Träger für Anhängerkupplung, für 3 Fahrräder, klappbar, Traglast: 60 kg (max 2x30 kg) (Zugang zum Kofferraum ist eingeschränkt)	1.006,-
KE96800QKC	Gepäckraum-Trenngitter, zwischen 2. Reihe und Kofferraum	236,-
Schutz		
KE74500QKA	Textil-Fußmatten, 4er-Satz	58,-
KE74800QKD	Gummi-Fußmatten, 4er-Satz	85,-
KB78800QK0	Schmutzfänger, 2er-Satz, für vorne oder hinten	36,-
KE96500QK1	Kofferraumwanne, robust	115,-
KE84000QKB	Kofferraummatte	66,-
Komfort & Styling		
KB23099900	Tile Bluetooth Schlüsselfinder	40,-
KB27299900	Innenluftreiniger, Luftreinigungsrate (CADR) 70 m ³ /St (HEPA, PM2.5, PM0.3, Kohlefilter), austauschbarer Filter	335,-
KS93000080	Kühlbox, 20 Liter Volumen, 42x42x30 cm, 12V / 220-240V	163,-
Winterkomplettad		
RR3S0016XFKFA	16" Stahl, 4er-Set, mit Falken Winterreifen	899,-
RR3S0016XFKBR	16" Stahl, 4er-Set, mit Bridgestone Winterreifen	999,-

* Jetzt auch mit Installationsservice

Alle Preise zzgl. TÜV, Montage und Lackierung, wo erforderlich. Der Inhalt entspricht den zum Zeitpunkt der Drucklegung vorhandenen Kenntnissen. Änderungen der beschriebenen Modelle bleiben vorbehalten. Ihr Nissan Händler wird Sie gerne über etwaige Änderungen informieren.

Der Nissan Townstar mit 45 kWh Batteriekapazität bietet Ihnen:

- 5 Jahre / 160.000 km Neuwagengarantie inklusive elektrische Antriebstrang Komponente.*
- 8 Jahre / 160.000 km Garantie auf die Li-Ion Elektrofahrzeugbatterie.
- 8 Jahre / 160.000 km Garantie auf Kapazitätsverlust der Li-Ion Batterie auch für den Fall, dass die Kapazität bei voller Ladung unter 70% absinkt.
- 5 Jahre / unbeschränkte Kilometer Lackgarantie.
- 12 Jahre / unbeschränkte Kilometer Garantie gegen Durchrostung der Fahrzeugkarosserie.

NISSAN CARE ANSCHLUSSGARANTIEN

Mit einer Nissan CARE Anschlussgarantie fahren Sie nach Ablauf der 5-jährigen Neuwagengarantie entspannt weiter und sind vor unerwarteten Reparaturkosten im Rahmen der Garantiebedingungen umfangreich geschützt.

- Gute Kostenkontrolle
- Übertragbar, wenn Sie Ihren Nissan verkaufen = höherer Wiederverkaufswert
- Europaweit gültig

TOWNSTAR	+ 1 Jahr (Gesamtlaufzeit 6 Jahre)
max. Kilometerlaufleistung	160.000 km
Preise in €	709,-

NISSAN CARE WARTUNGSLÖSUNGEN

Die Nissan CARE Wartungslösungen stellen sicher, dass Ihr Nissan Fahrzeug den Service erhält, der ihm gebührt - und das zu kalkulierbaren Kosten. Und gleichzeitig erzielt ein scheckheftgepflegtes Fahrzeug in der Regel einen höheren Wiederverkaufswert.

- Kalkulierbare Kosten
- Nissan Originalteile verbaut von qualifizierten Nissan Technikern
- Schutz vor Preissteigerungen

TOWNSTAR	2 Wartungen, max. 4 Jahre	3 Wartungen, max. 6 Jahre	4 Wartungen, max. 8 Jahre
Preise in €	529,-	829,-	1.259,-

Die Nissan CARE Wartungslösungen decken die oben aufgelisteten Wartungen ab. Die Vertragsdauer und maximale Kilometerleistung ist abhängig von der Fälligkeit der Wartungen, gemäß Nissan Wartungsplan.

NISSAN CARE FOR YOU – SORGLÖSPAKET

Mit der Kombination aus Nissan CARE Wartungslösungen und Nissan CARE Anschlussgarantien sind Sie immer optimal unterwegs.

TOWNSTAR	2 Wartungen, max. 4 Jahre bis zu 160.000 km
Preise in € einmalig	529,-
Preise in € monatlich**	10,-

NISSAN GARANTIELEISTUNGEN

Nissan gewährt für Ihren Neuwagen folgende Garantien:

- 5 Jahre (bis 160.000 km) Neuwagengarantie*****
- 5 Jahre Lackgarantie*****
- 12 Jahre Garantie gegen Durchrostung*****

NISSAN FINANCIAL SERVICES

Informationen zu **Nissan Financial Services** sowie Auskünfte über die vorteilhaften Konditionen erhalten Sie bei Ihrem Nissan Händler oder direkt unter www.nissanfs.de

NISSAN CARE MOBILITÄTSGARANTIE

Egal wo, egal wann und egal wie alt Ihr Nissan ist: Falls es zu einer Panne oder einem unfallbedingtem Schaden an Ihrem Nissan kommen sollte, ist die Nissan CARE Mobilitätsgarantie für Sie da. Ein Anruf bei der 24-Stunden-Servicehotline genügt und unsere Mitarbeiter helfen Ihnen gerne weiter, und das in gesamt Europa.

Übrigens, die Nissan CARE Mobilitätsgarantie ist in Ihrer Neufahrzeuggarantie, bei PKW 3 Jahre und bei LCV 5 Jahre, automatisch enthalten. Lassen Sie bei einem Nissan Vertragspartner nach Ablauf der Herstellergarantie an Ihrem Nissan eine Wartung durchführen, verlängert sich die Nissan CARE Mobilitätsgarantie automatisch bis zu Ihrer nächsten planmäßigen Wartung. Dies gilt sogar, wenn Sie die bisherigen Wartungen nicht bei einem Nissan Vertragspartner beauftragt haben.

* 5 Jahre Garantie bis 160.000 km für den Nissan Townstar. Zur Geltendmachung von Garantieansprüchen ist der zuständige Nissan Händler zu kontaktieren. Die Abwicklung der Hersteller- und Anschlussgarantie erfolgt über das Garantiesystem von Nissan.

** Nur in Verbindung mit einer Aktionsfinanzierung/ -leasing der Nissan Financial Services / Nissan Leasing, Geschäftsbereich der RCI Banque S.A

*** Es gelten die jeweiligen Garantiebedingungen

Alle Preisangaben in EURO sind unverbindliche Preisempfehlungen einschl. 19% Mehrwertsteuer. Nissan Deutschland GmbH behält sich das Recht vor, die Preise sowie die Ausstattungen jederzeit und ohne Voranzeige zu ändern. Ihr Nissan Händler informiert Sie gerne über etwaige Änderungen. Diese Preisliste ersetzt alle vorgängigen.

ELEKTROMOTOR		KOMBI
Länge Motorisierung	L1 Elektromotor	
Motor / Kraftübertragung		
Motor	fremderregter Synchronmotor	
Getriebe	einstufiges Reduktionsgetriebe	
Max. Leistung (kW (PS))	90 (122)	
Dauerleistung (30 min) (kW)	51	
Max. Drehmoment (Nm)	245	
Wartungsintervalle	24 Monate / 30.000 km	
Batterie		
Batterietyp	Lithium-Ionen	
Batteriekapazität (kWh)	45	
Betriebsspannung (V)	355	
Reichweite und Verbrauch		
Homologierte Reichweite kombinierter Zyklus (km)	bis zu 285 km	
Homologierte Reichweite City-Zyklus (km)	bis zu 408 km	
Ladeleistung		
Leistung On-Board Charger AC	11 kW, 22 kW (optional)	
Leistung On-Board-Charger DC (optional)	80 kW	
Ladezeiten		
Haushaltssteckdose 2,3 kW (einphasig 10A) 0 - 100% (h)	22,5	
Wallbox oder Ladestation (h)		
3,7 kW (einphasig 16A) 0 - 100%	13,1	
11 kW (dreiphasig 16A) 10 - 100%	3,7	
11 kW (dreiphasig 16A) 15 - 80%	2,6	
22 kW (dreiphasig 32A) 15 - 80%	1,5	
CCS Schnellladung DC 80 kW 15 - 80% (min)	37	
Energieverbrauch / Fahrleistung		
Energieverbrauch* kombiniert (kWh/100 km)	19,2 - 20,0	
CO ₂ -Klasse	A	
Höchstgeschwindigkeit (km/h)	132	
Beschleunigung (s)		
0 - 100 km/h	12,6	
0 - 50 km/h	4,7	
80 - 120 km/h	9,8	
Fahrwerk / Lenkung		
Reifengröße	205/60 R16 96H	
Felgenreife	6.0 J x 16	
Wendekreis (m)		
zwischen Gehsteigkanten	11,31	
zwischen Mauern	11,75	
Maße und Gewichte¹⁾		
Leergewicht min./max. (kg)	1.872 / 1.990	
Höchstzulässiges Gesamtgewicht (kg)	2.370	
Nutzlast min./max. (kg)	380 / 498	
Maximale Anhängelast (kg)		
gebremst	1.500	
ungebremst	750	
Zulässige Achslast vorn / hinten (kg)	1.150 / 1.370	
Zulässiges Zuggesamtgewicht (kg)	3.870	
Stützlast (kg)	75	
Maximale Dachlast (kg)	80	

* Wie bei jedem Fahrzeug können Verbrauch und Fahrleistungen in der Praxis je nach Fahrweise, technischem Zustand, nicht serienmäßigen An- und Aufbauten, Straßenbeschaffenheit und örtlichen klimatischen Bedingungen von den nach Prüfnorm ermittelten Werten abweichen.

¹⁾ Gewicht des Fahrzeugs in fahrbereitem Zustand inkl. Kühflüssigkeit, Schmiermitteln, Kraftstoff, Werkzeug, eventuellem Ersatzrad und Fahrer (75kg). Durch Mehrausstattung kann sich das Leergewicht des Fahrzeugs erhöhen, wodurch die mögliche Nutzlast/Fahrgestelltragfähigkeit beeinflusst wird. Die tatsächliche Nutzlast des Fahrzeugs ist nur durch das Wiegen des individuellen Fahrzeugs ermittelbar.

Der Inhalt entspricht den zum Zeitpunkt der Drucklegung vorhandenen Kenntnissen, Änderungen der beschriebenen Modelle bleiben vorbehalten. Ihr Nissan Vertragshändler wird Sie gerne über etwaige Änderungen informieren.

Informationen zur Bereifung **TOWNSTAR**

15" 16"

ENERG 

Continental 0311963

195/65 R 15 95 H XL C1

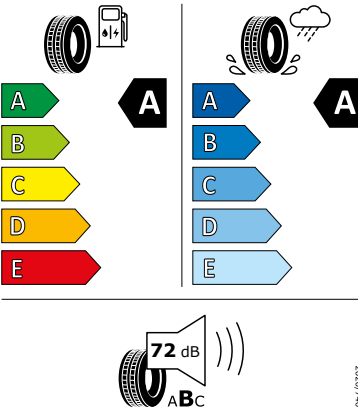

2020/740

ENERG 

Continental 0358961

195/65 R 15 95 H XL C1

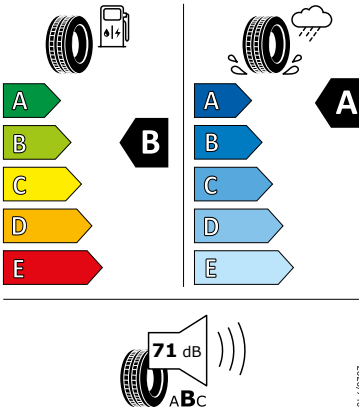

2020/740

ENERG 

Continental 0312166

205/60 R 16 96 H XL C1

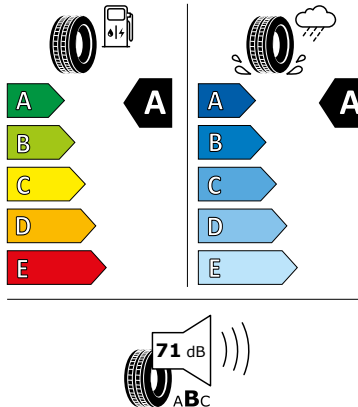

2020/740

16"

ENERG 

Continental 0357856

205/60 R 16 96 H XL C1

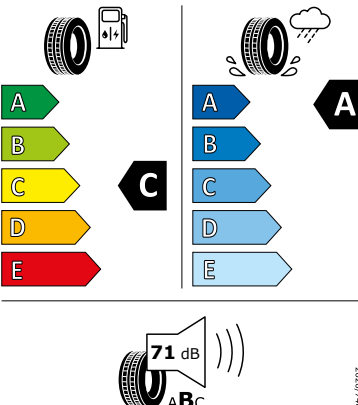

2020/740

ENERG 

MICHELIN 195540

205/60R16 96 H XL C1

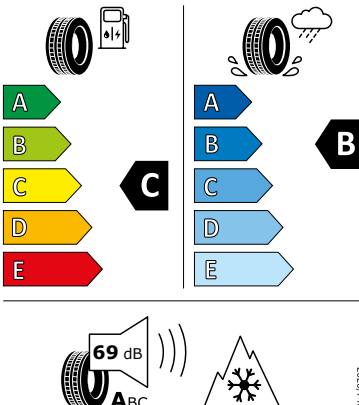

2020/740

Abmessungen

TOWNSTAR

Version	KOMBI	
Länge	L1	
Fahrzeuglänge (mm)	4.488	
Fahrzeugbreite (mm)		
ohne Außenspiegel	1.859	
mit Außenspiegel	2.159	
Fahrzeughöhe (mm)	A	1.838
Radstand (mm)	B	2.716
Spurweite (mm)		
vorne	1.586 (15") - 1.571 (17")	
hinten	1.608 (15") - 1.592 (17")	
Laderaumlänge am Boden max. (mm)	1.885	
Kofferraumbreite (mm)		
max.	1.196	
zwischen Radkästen	1.190	
Laderaumhöhe (mm)	1.111	
Kofferraumvolumen (m ³)	819	
mit umgeklappter Rücksitzbank	1.730	
mit umgeklappter Rücksitzbank und Beifahrersitz	-	
Ladekante unbeladen (mm)	594	
Schiebetür (mm)		
Durchlassbreite max.	615	
Durchlasshöhe	1.059	

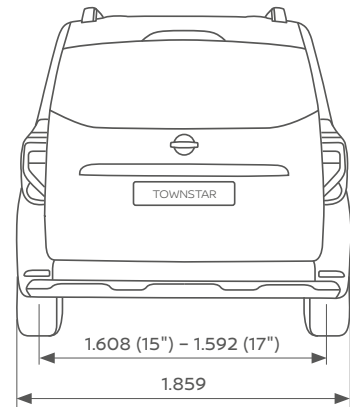
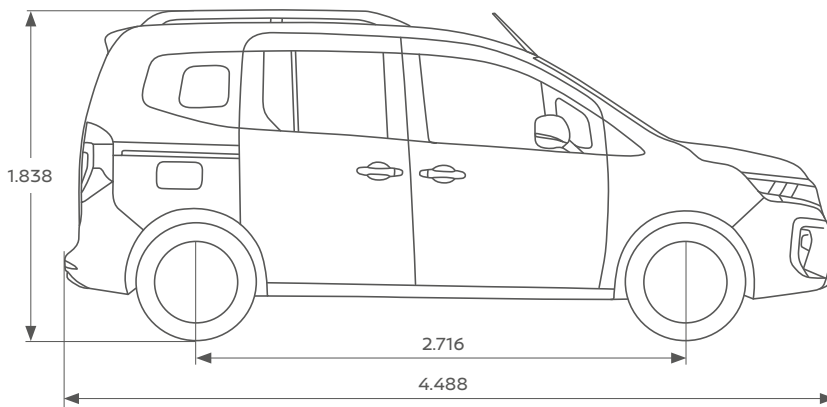

NISSAN INTELLIGENT MOBILITY TOWNSTAR

DIE NISSAN FAHRASSISTENTEN AUF EINEN BLICK

Ihre Partner für ein einzigartiges Fahrerlebnis. Die **Nissan Intelligent Mobility Technologien** unterstützen Sie in jeder Situation und greifen notfalls sogar korrigierend ein.



1 Berganfahr-Assistent

Das System hält beim Anfahren am Berg die Bremskraft noch ein wenig aufrecht, nachdem der Fuß des Fahrers das Bremspedal losgelassen hat. So wird das Zurückrollen beim Anfahren am Hang verhindert.



2 Digitaler Innenspiegel mit Kamerafunktion

Das System überträgt das Bild einer hochauflösenden Kamera, die die Verkehrsverhältnisse hinter dem Fahrzeug überwacht, auf einen LCD-Monitor im Innenspiegel. Der Fahrer kann je nach Präferenz zwischen der normalen Spiegelfläche des Innenspiegels und dem LCD-Monitor wechseln – ein Knopfdruck genügt.



3 e-Pedal / e-Pedal Step

Geschmeidig wie nie beschleunigen, langsamer fahren und abbremsen – mit diesem System benutzt der Fahrer dafür fast nur das Gaspedal. Das e-Pedal ist mehr als nur eine aufregende neue Art zu fahren. Es kann zur Reduktion von Stress und Ermüdung beitragen und macht so das Fahren angenehmer. Natürlich ersetzt das e-Pedal in Gefahrensituationen nicht das Bremspedal.

Während e-Pedal bis zum Stillstand des Fahrzeugs abbremst, verzögert e-Pedal Step nur bis zu einer Geschwindigkeit von 10 km/h, dies erleichtert das Manövrieren in Parklücken.



4 Fernlicht-Assistent

Das System aktiviert das Fernlicht, sobald es benötigt wird, und blendet automatisch ab, wenn Gegenverkehr erkannt wird.



5 Intelligenter 360-Grad-Flankenschutz

Maximale Einparksicherheit. Die Sensoren unterstützen Sie rundum. Auch seitliche Hindernisse werden durch ein akustisches und optisches Warnsignal dargestellt.



6 Intelligenter Adaptiver Geschwindigkeits- und Abstands-Assistent

Das System hält die voreingestellte Geschwindigkeit sowie den Abstand zum vorausfahrenden Fahrzeug und berücksichtigt Routeninformationen des Onboard-Navigationssystems, um die Geschwindigkeit des Fahrzeugs z. B. vor einer Kurve anzupassen.



7 Intelligenter Around View Monitor für 360° Rundumsicht

Das System hilft dem Fahrer, mehr von seiner Umgebung zu sehen, und macht komplizierte Fahrmanöver einfach.

Mit einer virtuellen 360°-Rundumsicht plus wählbarer Naheinstellung der Front-, Heck- und Seitenansicht auf dem geteilten Bildschirm gleitet das Fahrzeug in die engsten Lücken, ohne jemals wieder ein Rad zu verschrammen.

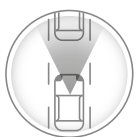

8 Intelligenter Autonomer Notbrems-Assistent mit Fußgängererkennung*

Wenn das System vor dem Fahrzeug die Gefahr einer Kollision mit einem Fahrzeug oder Fußgängern erkennt, warnt es den Fahrer mit akustischen und visuellen Signalen und fordert ihn so zu Gegenmaßnahmen auf, um die Gefahr zu vermeiden.

Falls der Fahrer dennoch die Geschwindigkeit nicht reduziert, leitet das System eine Notbremsung ein, um eine Kollision entweder ganz zu verhindern oder – falls unvermeidbar – deren Schäden zu verringern.

* Nissan Navara ohne Fußgängererkennung



9 Intelligenter Autonomer Notbrems-Assistent vorne mit Fußgänger- & Radfahrererkennung und Kreuzungs-Assistent*

Das System ist eine Erweiterung des Intelligenten Autonomeren Notbrems-Assistenten mit Fußgängererkennung, welches neben Fußgängern auch Radfahrer vor dem Fahrzeug erkennt und im Fall einer möglichen Kollision den Fahrer mit akustischen und visuellen Signalen warnt.

Der zusätzliche Kreuzungs-Assistent verringert das Risiko eines Zusammenstoßes beim Abbiegen über die Gegenspur mit entgegenkommenden Fahrzeugen oder mit Radfahrern und Fußgängern, die die Fahrbahn auf der gegenüberliegenden Straßenseite überqueren.

Das System kann eine Notbremsung durchführen und verlangsamt das Fahrzeug bei Bedarf bis zum Stillstand, um eine Kollision zu vermeiden oder die Folgen einer Kollision zu verringern.

* Nissan Juke ohne Kreuzungsassistent



10 Intelligenter Autonomer Notbrems-Assistent hinten für feststehende und sich langsam bewegende Objekte

Erkennt das System beim Rückwärtsfahren feststehende oder sich langsam bewegende Objekte, gibt es dem Fahrer eine akustische und visuelle Warnung. Bei Bedarf, betätigt das System die Bremsen um eine Kollision zu vermeiden.

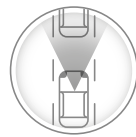

11 Intelligenter Frontkollisionswarnungs-Assistent

Das System erkennt plötzliche Bewegungen eines zweiten vorausfahrenden Fahrzeugs in der gleichen Spur und warnt den Fahrer akustisch und visuell vor einem potenziellen Risiko einer Kollision mit dem vorausfahrenden Fahrzeug. Es trägt dazu bei, Zusammenstöße mit dem vorausfahrenden Fahrzeug durch eine plötzliche Verlangsamung des vorausfahrenden Verkehrs vorzusehen und zu verhindern.



12 Intelligente Bewegungserkennung

Das System warnt beim Ein- und Ausparken oder langsamen Manövrieren, wenn sich bewegliche Objekte wie beispielsweise vorbeifahrende Autos, spielende Kinder oder Tiere hinter dem Fahrzeug befinden.



13 Intelligente Fahrkomfortregelung

Das System bremst die Räder leicht ab, um bei Unebenheiten eventuelle Wankbewegungen zu verhindern und so eine komfortable, ruhige Fahrt zu gewährleisten.



14 Intelligente Fahrlichtautomatik

Die Scheinwerfer schalten sich automatisch an, wenn es dunkel wird oder das Fahrzeug in einen Tunnel oder eine Tiefgarage einfährt, und schalten sich automatisch ab, wenn der Motor ausgeschaltet wird.



15 Intelligenter Spurhalte-Assistent

Das System erkennt die Spur, in der das Fahrzeug fährt. Falls der Fahrer unabsichtlich die Spur verlässt, warnt ihn das System mit einer visuellen Warnung auf dem Display und einem akustischen Signal.



16 Intelligenter Spurhalte-Assistent aktiv mit korrigierendem Bremsengriff

Das System ist eine Erweiterung des Intelligenten Spurhalte-Assistenten und unterstützt den Fahrer, um ein unbeabsichtigtes Verlassen der Fahrspur zu verhindern. Das System hält das Fahrzeug zentriert in seiner Spur, entweder durch Lenkaktivität oder durch Abbremsen in einer Notfall-Situation.

NISSAN INTELLIGENT MOBILITY TOWNSTAR

DIE NISSAN FAHRASSISTENTEN AUF EINEN BLICK



17 Intelligente Spurkontrolle

Das System kann an jedem Punkt der Kurve eingreifen (Einfahrt, Mitte oder Ausfahrt), falls es erkennt, dass das Fahrzeug vom eingeschlagenen Weg abweicht.

Indem es einzelne Räder automatisch sanft abbremsst, korrigiert das System die Fahrtrichtung des Fahrzeugs entsprechend den Kommandos des Fahrers. So kann er sich bei jeder Kurvenfahrt sicher fühlen.



18 ProPILOT Assist

Das System übernimmt im dichten Verkehr oder Stau für den Fahrer das Steuer. Es hält das Fahrzeug nicht nur automatisch in der Spur, sondern auch das gewünschte Tempo (voreinstellbar von 30-100 km/h) und den Abstand zum Vorderfahrzeug.

Das System lässt sich über einen Schalter am Lenkrad einfach aktivieren und deaktivieren. Die leicht verständliche und fahrerfreundliche ProPILOT Assist-Schnittstelle enthält ein eigenes Display, das den jeweiligen Betriebsstatus anzeigt.



19 ProPILOT Assist mit Navi-Link

ProPILOT Assist mit Navi-Link ist eine Erweiterung des ProPILOT Assist-Systems.

Es kontrolliert Beschleunigung, Bremsen und Lenkung, um das Fahrzeug mittig in seiner Spur zu halten und auch bei Steigungen oder Gefälle den vorgegebenen Abstand zum vorausfahrenden Fahrzeug beizubehalten. Beim Überholen großer Fahrzeuge behält das Fahrzeug automatisch seinen seitlichen Abstand bei.

Zusätzlich nutzt Navi-Link die Daten des TomTom®-Navigationssystems, um beispielsweise Kurven, Ausfahrten oder Änderungen der Geschwindigkeitsbegrenzung vorzusehen und die Geschwindigkeit entsprechend sanft anzupassen. ProPILOT Assist kann eine Notbremsung einleiten und das Fahrzeug in einem Stau sanft bis zum Stillstand abbremsen und wieder beschleunigen.



20 ProPILOT Assist Park

Das System parkt das Fahrzeug in nur 3 Schritten automatisch ein, indem es die Lenkung, Beschleunigung, Bremsen, Schaltung und die Parkbremse kontrolliert.

Wenn der Einparkvorgang beendet ist, schaltet das System das Getriebe in „P“ und aktiviert die elektronische Parkbremse.



21 Querverkehrswarner

Dieses System hilft dem Fahrer, sicherer rückwärts aus Parklücken herauszufahren.

Es beobachtet die Umgebung des Hecks und kann vor herannahenden Fahrzeugen von beiden Seiten warnen.



22 Totwinkel-Assistent

Auch wenn ein Fahrer immer aufmerksam unterwegs ist, gibt es manchmal Situationen, in denen es schwierig sein kann, andere Fahrzeuge zu erkennen, die sich gerade im sogenannten „toten Winkel“ des Fahrers befinden.

Dieses System unterstützt das sichere Fahren, indem es andere Fahrzeuge im toten Winkel erkennt und den Fahrer vor ihnen warnt.



23 Intelligenter Totwinkel-Assistent aktiv mit korrigierendem Bremsengriff

Das System ist eine Erweiterung des Totwinkel-Assistenten. Das System warnt den Fahrer vor dem Spurwechsel, wenn sich andere Fahrzeuge im toten Winkel befinden. Falls der Fahrer dennoch das Fahrmanöver fortsetzt oder von der Spur abkommt, betätigt das System sanft die Bremsen, um das Fahrzeug in die Spur zurückzuleiten.

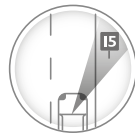

24 Verkehrszeichenerkennung

Dank automatischer Verkehrszeichenerkennung hilft das System dem Fahrer, keine Geschwindigkeitsbeschränkungen entlang seiner Route zu übersehen.

	1	2	3	4	5	6	7	8	9	10	11	12	13	14	15	16	17	18	19	20	21	22	23	24
MICRA	✓			✓			✓	✓					✓	✓		✓	✓					✓		✓
X-TRAIL	✓		✓ ¹⁾	✓		✓	✓		✓	✓	✓	✓	✓	✓		✓	✓		✓	✓ ¹⁾	✓		✓	✓
QASHQAI	✓		✓ ¹⁾	✓		✓	✓		✓	✓	✓	✓	✓	✓		✓	✓		✓	✓ ¹⁾	✓		✓	✓
JUKE	✓			✓		✓	✓		✓			✓	✓	✓		✓	✓	✓			✓		✓	✓
LEAF	✓	✓	✓	✓		✓	✓	✓				✓		✓	✓		✓	✓		✓	✓		✓	✓
ARIYA	✓	✓	✓	✓		✓	✓	✓	✓	✓	✓	✓		✓	✓	✓	✓	✓	✓	✓	✓	✓	✓	✓
NAVARA	✓						✓	✓					✓	✓				✓						✓
PRIMASTAR Kombi	✓			✓	✓	✓		✓				✓		✓	✓		✓					✓		✓
PRIMASTAR Kasten	✓			✓	✓	✓		✓				✓		✓	✓		✓					✓		✓
INTERSTAR Kasten		✓		✓										✓	✓							✓		
INTERSTAR Fahrgestell/Pritsche/Kipper	✓	✓		✓										✓	✓							✓		
TOWNSTAR Kombi				✓	✓		✓	✓						✓	✓	✓							✓	✓
TOWNSTAR Kasten				✓	✓		✓	✓			✓			✓	✓	✓		✓ ²⁾					✓	✓

¹⁾ Verfügbar nur für e-POWER /e-4ORCE

²⁾ Verfügbar nur für EV

Nicht in allen Modellen serienmäßig und abhängig vom Ausstattungslevel. Die Fahrerassistenzsysteme können physikalisch und systembedingt vorgegebene Grenzen nicht überwinden. Der Fahrer muss deshalb stets aufmerksam sein und ggf. selbst eingreifen. Einige Funktionen können möglicherweise je nach Bedingungen und Umstand nicht funktionieren. Die allgemeinen Geschäftsbedingungen für Nissan Technologien finden Sie auf nissan.de.

ProPILOT Assist ist ein Fahrerassistenz-System ausschließlich für Autobahnen oder Schnellstraßen mit Fahrbahntrennung. Nissan Intelligent Mobility Technologien mit ihren Nissan Fahrerassistenz-Systemen sind keine Fahrautomatik und dienen nur der Unterstützung. Sie sind kein Ersatz für einen sicheren Fahrstil. Das Fahrverhalten muss stets den eigenen Fähigkeiten, den Regeln der Straßenverkehrsordnung sowie den Straßen- und Verkehrsverhältnissen angepasst sein. Ihr Nissan Partner informiert Sie gerne über weitere Details.

Ihr Nissan Händler: